

ÉQUIPEMENTS DE PROXIMITÉ



INFORMATIONS

- Le lieu de stockage est situé au 23 Rue André Marie Ampère, 71530 Champforgeuil.
- Le matériel est à venir chercher au local, prévoir le véhicule adapté au transport. (camion avec hayon si praticable de gym).
- Un chèque de caution sera demandé pour chaque location dont la valeur est égale au double du prix de location.
- Au retour du matériel, tout incident devra être mentionné.
- Une attestation d'assurance sera demandée à chaque location.
- Pour des locations plus longues, devis sur demande, par mail à ufolep71@laliguebfc.org ou par téléphone au 06 40 13 44 48.

LES DIFFERENTES CONFIGURATIONS

Configuration A

41m x 35m

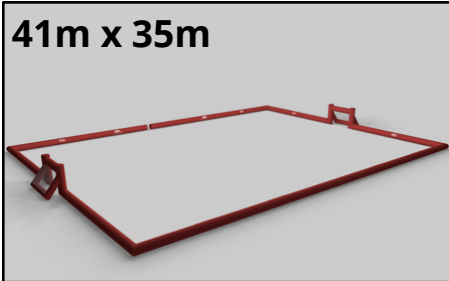

Configuration B

2 x 27m x 18.65m

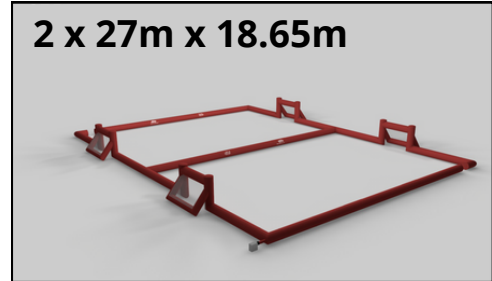

Configuration C

3 x 19.5m x 14.5m

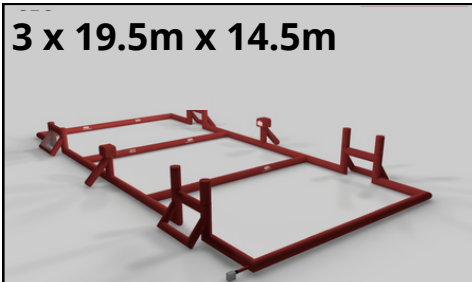

Configuration D

14.5m x 19.5m

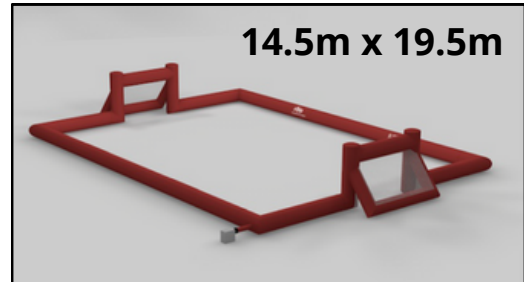

Configuration E

30m x 19.5m

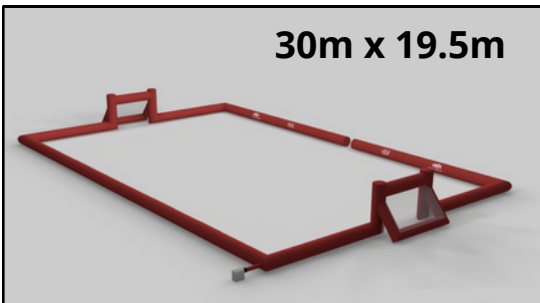

Configuration F

10m x 10m

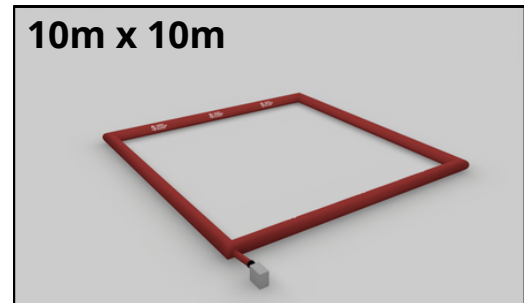

Praticable gymnastique gonflable



12,60m x 12,60m x 20 cm

Configuration A

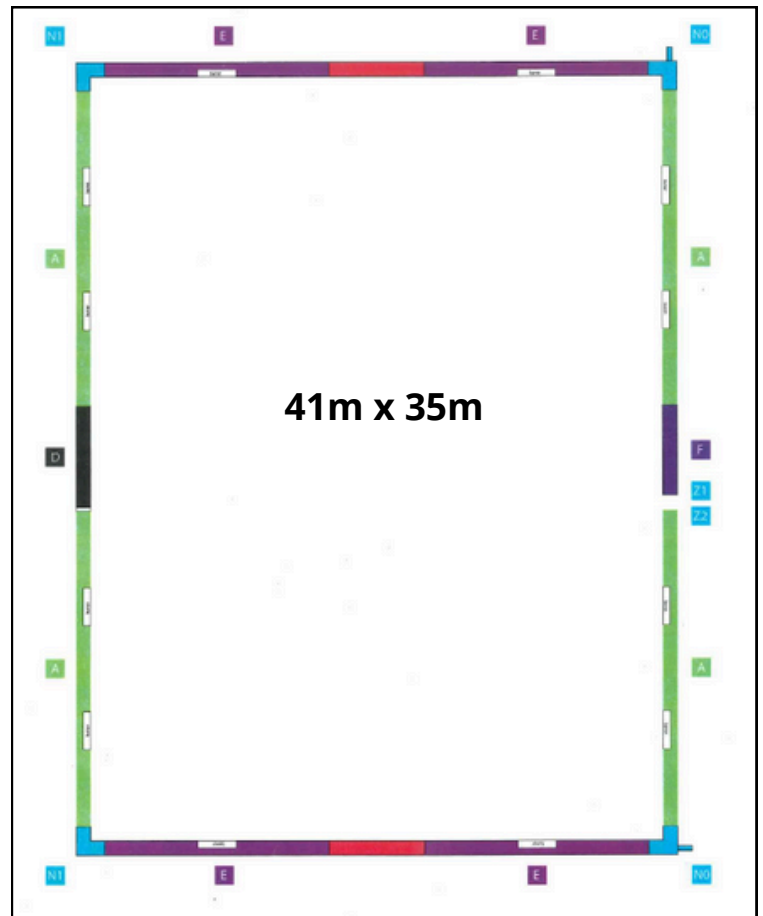
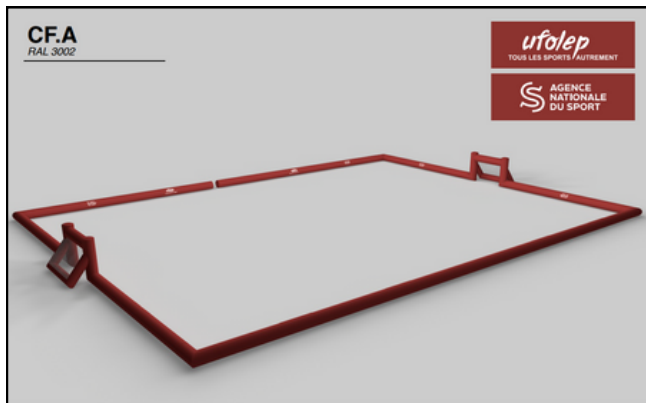

- 2 SACS 2xA
- SAC 4xD
- SAC 4G / F1 / I1 / H1
- SAC 1xNZ0 / 3xN1 / 2xZ1 / 2xZ2
- SAC 1xN0 / 3xN1 / 2xN2 / 2xN3
- SAC 4xE
- 2 SACS Buts
- Deux souffleurs



Coût journée en semaine : 1000€



Coût deux jours ou weekend : 1250€

OPTIONS :

Avec animateur sportif : 250€ + frais de déplacements.

Option forfait conseiller montage : 100€ + frais de déplacement

Coût UFOLEP et partenaires Ligue : -20%

Configuration B

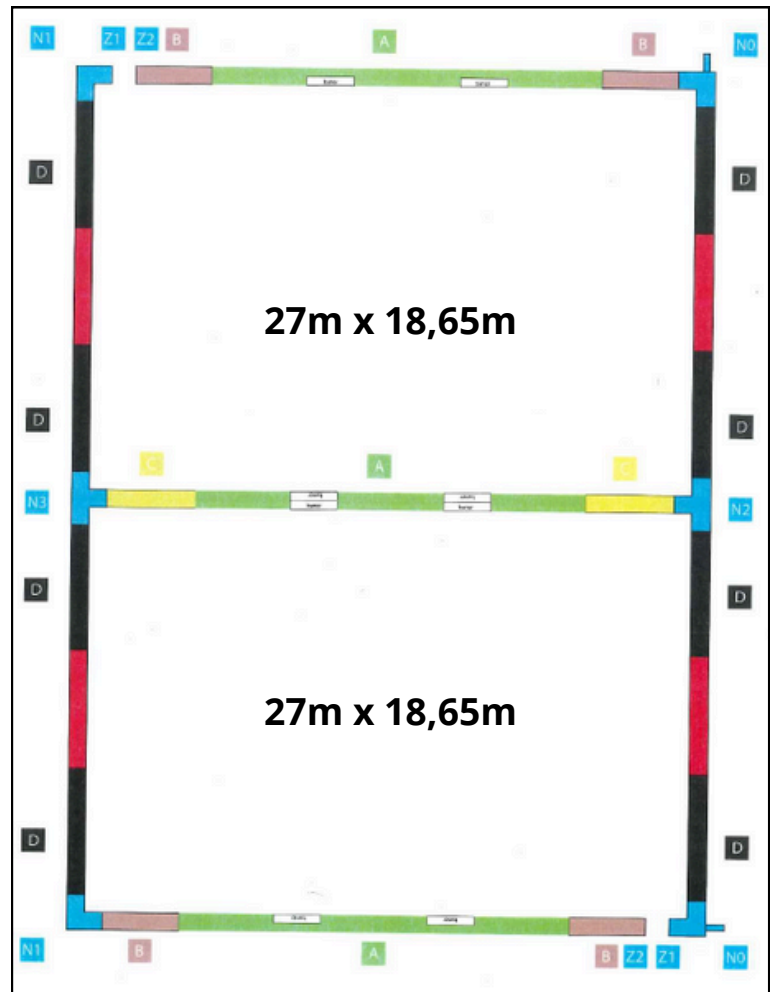
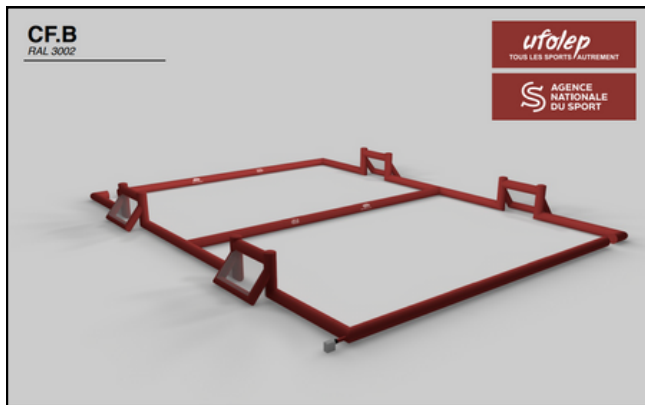

- 2 SACS 2xA
- SAC 2xC
- 2 SACS 4xD
- SAC 4xB
- SAC 1xNZ0 / 3xN1 / 2xZ1 / 2xZ2
- SAC 1xN0 / 3xN1 / 2xN2 / 2xN3
- 4 SACS Buts
- Deux souffleurs



Coût journée en semaine : 1000€



Coût deux jours ou weekend : 1250€

OPTIONS :

Avec animateur sportif : 250€ + frais de déplacements.

Option forfait conseiller montage : 100€ + frais de déplacement

Coût UFOLEP et partenaires Ligue : -20%

Configuration C

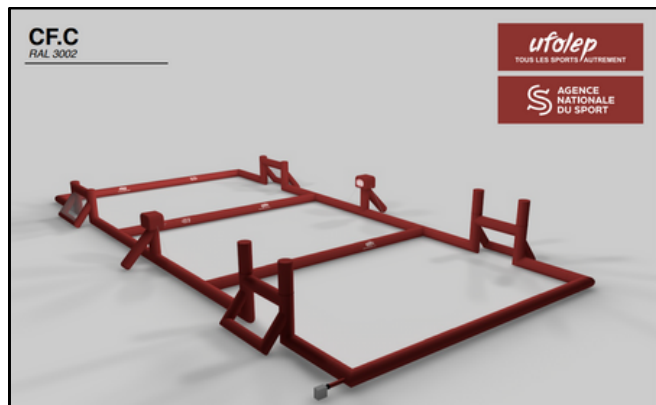

- 2 SACS 2xA
- 3 SACS 4xB
- SAC 1xNZ0 / 3xN1 / 2xZ1 / 2xZ2
- SAC 1xN0 / 3xN1 / 2xN2 / 2xN3
- 4 SACS Buts
- 2 SACS Basket + paniers
- Deux souffleurs

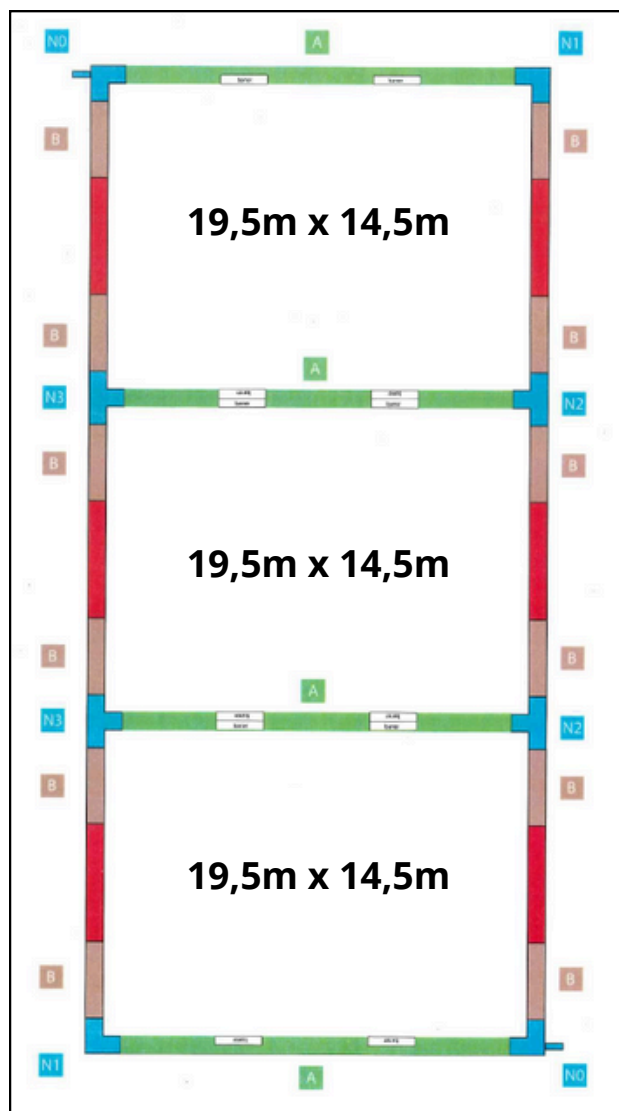

Coût journée en semaine : 1500€



Coût deux jours ou weekend : 1850€

OPTIONS :

Avec animateur sportif : 250€ + frais de déplacements.

Option forfait conseiller montage : 100€ + frais de déplacement

Coût UFOLEP et partenaires Ligue : -20%

Configuration D

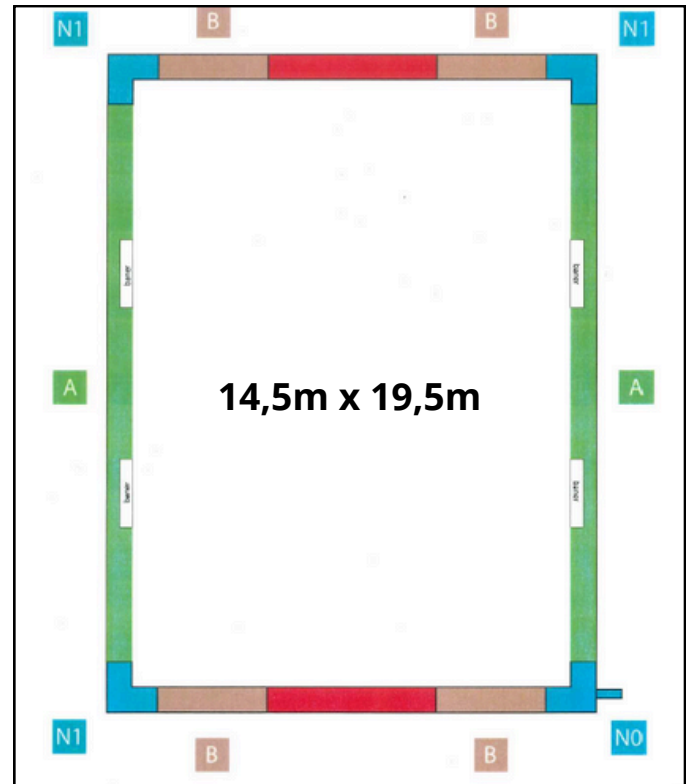
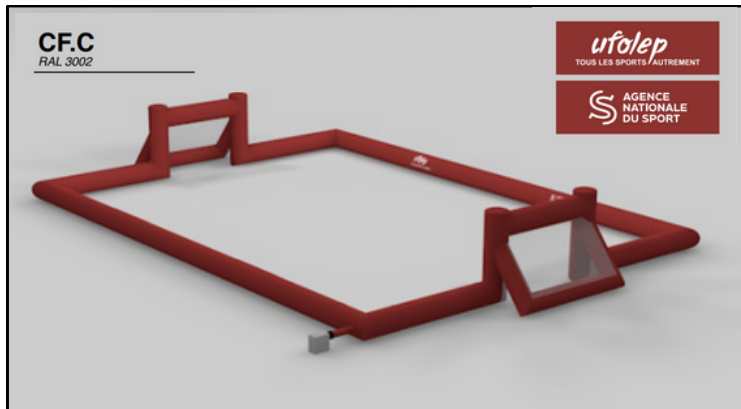

- SAC 2xA
- SAC 4xB
- SAC 1xNZ0 / 3xN1 / 2xZ1 / 2xZ2
- 2 SACS Buts
- Un souffleur



Coût journée en semaine : 500€



Coût deux jours ou weekend : 650€

OPTIONS :

Avec animateur sportif : 250€ + frais de déplacements.

Option forfait conseiller montage : 100€ + frais de déplacement

Coût UFOLEP et partenaires Ligue : -20%

Configuration E

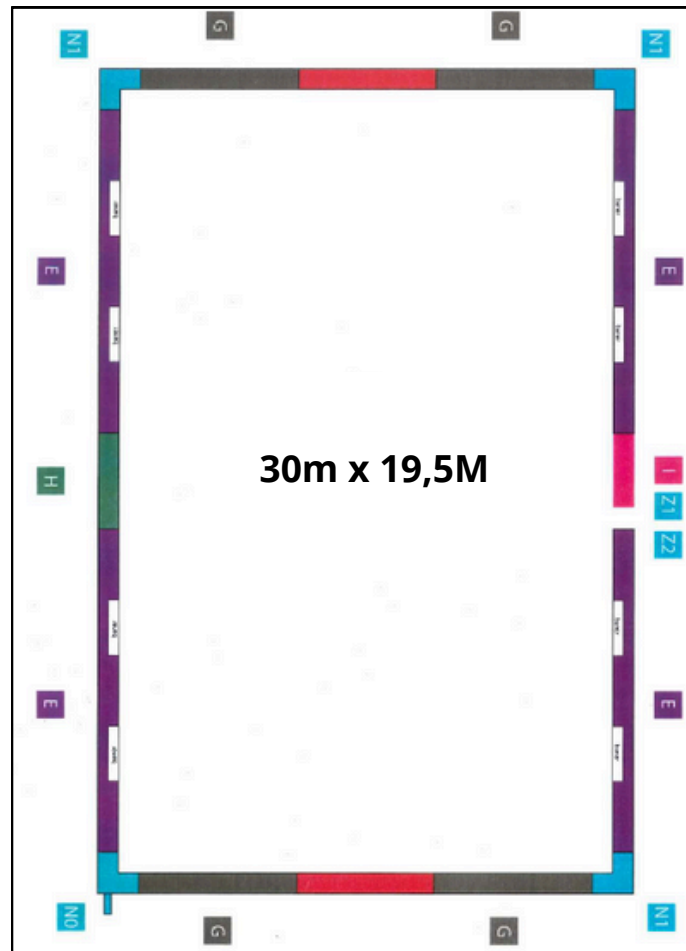
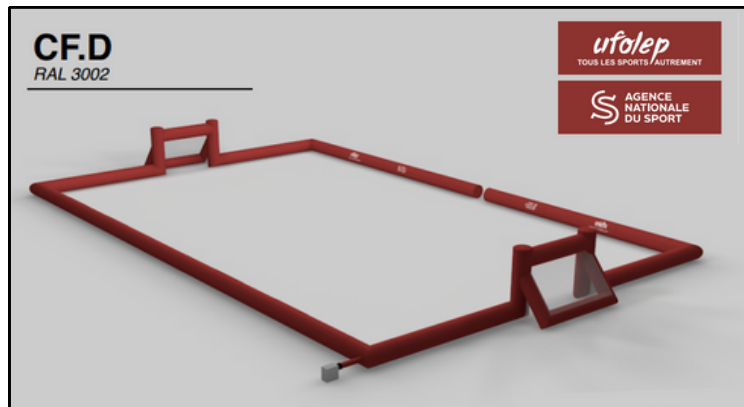

- SAC 4xG + 1xF + 1xI + 1xH
- 2 SACS 2xE
- SAC 1xNZ0 / 3xN1 / 2xZ1 / 2xZ2
- 2 SACS Buts
- Un souffleur



Coût journée en semaine : 1000€



Coût deux jours ou weekend : 1250€

OPTIONS :

Avec animateur sportif : 250€ + frais de déplacements.

Option forfait conseiller montage : 100€ + frais de déplacement

Coût UFOLEP et partenaires Ligue : -20%

Configuration F

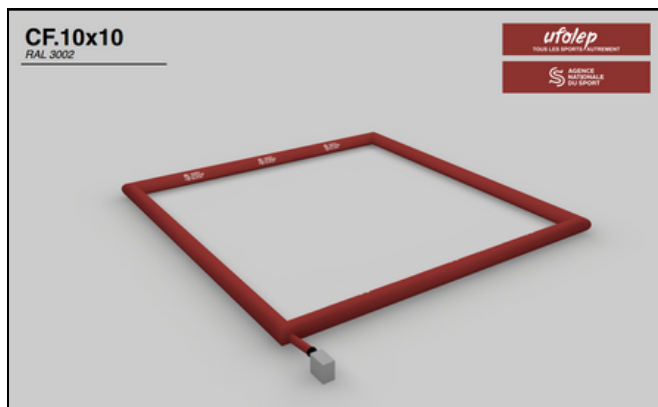

10m x 10m



Coût journée en semaine : 300€



Coût deux jours ou weekend : 400€

OPTIONS :

Avec animateur sportif : 250€ + frais de déplacements.

Option forfait conseiller montage : 100€ + frais de déplacement

Coût UFOLEP et partenaires Ligue : -20%

Praticable gymnastique gonflable

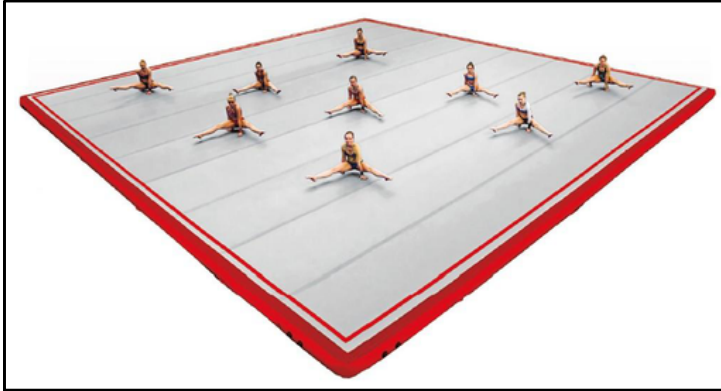

12,60m x 12,60m
x 20 cm

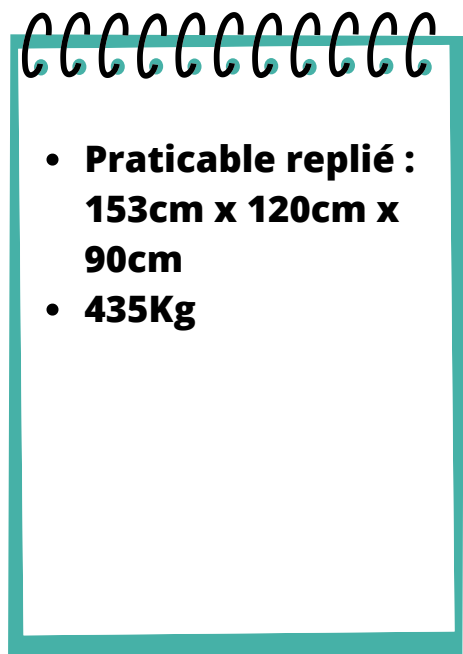

Coût journée en semaine : 800€



Coût deux jours ou weekend : 1000€

OPTIONS :

Avec animateur sportif : 250€ + frais de déplacements.

Coût UFOLEP et partenaires Ligue : -20%



Ethis BERTHELARD



ufolep71@laliguebfc.org



06 40 13 44 48



71 Rue Jean Macé, 71000 Mâcon

